



EUNOIA  
*Fitness*  
powered by  
PMX

CATALOGO DE  
EQUIPOS DE  
GIMNASIO

2024

[www.eunoia.fitness](http://www.eunoia.fitness)

<b>POWER RACKS</b>	<b>1</b>
<b>PISOS</b>	<b>16</b>
<b>PLATAFORMAS PERSONALIZADAS</b>	<b>20</b>
<b>EQUILIZER</b>	<b>23</b>
<b>ABDOMINALES Y ESPALDA</b>	<b>24</b>
<b>TREN INFERIOR</b>	<b>25</b>
<b>BANCOS UTILITARIOS</b>	<b>26</b>
<b>EQUIPO DE ENTRENAMIENTO</b>	<b>28</b>
<b>BARRAS</b>	<b>29</b>
<b>DISCOS</b>	<b>30</b>
<b>PESAS</b>	<b>32</b>
<b>BASTIDORES PARA PESAS</b>	<b>33</b>
<b>ALMACENAMIENTO DE PESAS</b>	<b>34</b>
<b>BALONES MEDICINALES</b>	<b>36</b>
<b>CAJAS DE PLIOMETRÍA Y ACCESORIOS</b>	<b>37</b>
<b>EQUIPO PARA DISCOS</b>	<b>38</b>
<b>SERIE SILENCIOSA</b>	<b>41</b>
<b>SERIE RAPTOR</b>	<b>42</b>
<b>PESO SELECTORIZADO</b>	<b>44</b>
<b>MÁQUINAS DE CABLE</b>	<b>46</b>
<b>MULTI GIMNASIOS</b>	<b>48</b>
<b>SERIE CM-900</b>	<b>49</b>
<b>MÁQUINAS DE CARDIO</b>	<b>52</b>
<b>EQUIPO PERSONALIZADO</b>	<b>61</b>

## Power Racks

### CARACTERÍSTICAS

- Almacenamiento de discos y pesas
- Mangas verticales con muesca única calibre 7.
- Estación de dominadas con agarre variable
- 7 Montantes de acero calibre de 3" x 4"
- Porta barras olímpicas
- 4 Brazos de seguridad
- 4 Ganchos en J



# PL-820

## Medio Rack de doble lado, de lujo

Banca y accesorios  
mostrados se venden por  
separado

**CARACTERÍSTICAS**

- Almacenamiento de discos y pesas
- Mangas verticales con muesca única calibre 7.
- Estación de dominadas con agarre variable
- 7 Montantes de acero calibre de 3" x 4"
- Porta barras olímpicas
- 6 Brazos de seguridad
- 6 Ganchos en J



**PL-830**

Rack y medio de doble lado, de lujo



## Medio Rack de lujo PL-840



CARACTERÍSTICAS

- Almacenamiento de discos y pesas
- Mangas verticales con muesca única calibre 7.
- Estación de dominadas con agarre variable
- 7 Montantes de acero calibre de 3" x 4"
- Porta barras olímpicas
- 4 Brazos de seguridad
- 4 Ganchos en J



**PL-865**

Rack completo de poder, de lujo.

## Accesorios opcionales

**PL-317**

Travesaño de conexión



**PL-318**

Travesaño de conexión con empuñadura gruesa y delgada



**PL-313**

Puente de dominadas con agarre grueso y delgado



**SP-618**

Puente para logo



**PL-319**

Travesaño de conexión con logo



**PL-385**

Sentadillas con una pierna



**PL-8311**

Brazos de poder



**PL-8314**

Brazo de seguridad reversible.



**PL-8313**

Soporte para barras reversible



**50423**

Mina terrestre para una barra



**PL-803**

Sujeción para barras olímpicas



**PL-820D**

Estación para fondos



**PL-303**

Sujeción para bandas



## SP-600

### Medio Rack Doble Sport Series



Banca y accesorios  
mostrados se venden por  
separado

## SP-640

### Medio Rack Sport Series

#### CARACTERÍSTICAS

- Postes verticales con orificios múltiples de calibre 7 de 3" x 3"
- Los orificios de ajuste están a 2" en el centro
- Numeración grabada con láser para un posicionamiento exacto de la barra.
- 2 – Ganchos en J ajustables
- 2 – Pestillos de barra ajustables
- Almacenamiento de pesas y barras
- Estación de dominadas
- Acabado de pintura en polvo duradera de 3 etapas



Colores disponibles



## SP-670

### Rack Completo Sport Series

- Postes verticales con orificios múltiples de calibre 7 de 3" x 3"
- Los orificios de ajuste están a 2" en el centro
- Numeración grabada con láser para un posicionamiento exacto de la barra.
- 4 – Ganchos en J ajustables
- 2 – Pestillos de barra ajustables
- Almacenamiento de pesas y barras
- Estación de dominadas
- Acabado de pintura en polvo duradera de 3 etapas

Todos los Racks están consruídos con acero de 7"



## SP-645 Medio Rack Modular



### CARACTERÍSTICAS

- Postes verticales con orificios múltiples de calibre 7 de 3 " x 3 "
- Los orificios de ajuste están a 2 " en el centro
- Numeración grabada con láser para un posicionamiento exacto de la barra.
- Dominadas en travesaño de puente con empuñadura gruesa y delgada
- Ganchos en J ajustables
- Pestillos de barra ajustables y brazos de seguridad.
- Almacenamiento de pesas, cadenas y barras.
- Estante de almacenamiento para pesas rusas, mancuernas, pesas y discos olímpicos
- Almacenamiento de barra y peso ajustable
- Estación de dominadas
- Acabado de pintura en polvo duradera de 3 etapas

## Accesorios Opcionales



**SP-617**  
Barra de conexión

**SP-618**  
Puente para logo



**SP-647**  
Estante plano

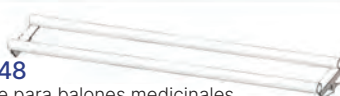

**SP-648**  
Estante para balones medicinales

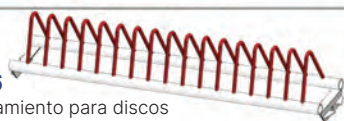

**SP-646**  
Almacenamiento para discos



**SP-609**  
Cuerno de peso ajustable



**SP-385**  
Sentadillas con una pierna



**SP-644**  
Brazos de seguridad



**SP-602**  
Sujeción para bandas

**SP-608**  
Cuerno corto ajustable para peso



**50423**  
Mina terrestre atornillada



**SP-607**  
Agarre de bala de cañon

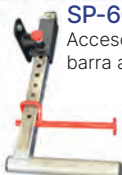

**SP-603**  
Accesorio de barra ajustable



**SP-220**  
Estación para fondos



PL-310 c/ plataforma de roble

PRO

**PL-320**  
Medio Rack de  
Doble Lado



PL-360 c/ plataforma de roble

PRO

**PL-370**  
Power Rack Completo



Pro PL-350 w/ Oak Platform

PRO  
**PL-340**  
Medio Rack



## PL-547

### Medio Rack Doble Para Escuelas

- Montantes con doble muesca de calibre 7 de 3" x 4" con sistema de numeración grabado con láser para la ubicación exacta de la barra
- Las muescas láser permiten ajustes rápidos y fáciles de la barra de seguridad y del cierre de la barra.
- 4 Pestillos de barra de peso con seguros de alta resistencia de acero inoxidable.
- 4 Brazos de cierre de seguridad ajustables con seguros de alta resistencia de acero inoxidable.
- Almacenamiento de discos con estante superior abierto para fácil acceso.
- Estaciones de dominadas con agarre múltiple.
- Accesorios de banda superior e inferior.
- 2 Soportes verticales para barras olímpicas.
- Almacenamiento de bandas de resistencia y almacenamiento de cadenas.
- Costo adicional del acabado de capa en polvo duradera de 3 etapas.

## CF-9300 Sistema de Rack Outlaw



### CARACTERÍSTICAS

- Estructura de acero calibre 7 de 3" x 3".
- La rejilla frontal en ángulo protege las rodillas de los usuarios durante sentadillas pesadas o levantamientos de banco.
- Sistema de ajuste numerado.
- 2 Seguros de seguridad ajustables con revestimiento protector.
- Combinación de doble rejilla y máquina Smith.
- Reposapiés para ejercicios de remo.
- Estación de dominadas.
- Lat pull down / Remo bajo con pila de pesas de acero sólido de 300 lb.
- Tiradores de color rojo brillante.
- Almacenamiento de discos y barras de pesas.
- Accionado por cable aeronáutico recubierto de nailon de 1/4 ". Prueba de 4800 libras
- Cientos de variedades de ejercicios.
- Acabado de pintura en polvo.
- Almacenamiento de accesorios.
- Altura de la unidad 95"
- La estación de dominadas requiere un techo de al menos 9 pies



## CF-9500 Sistema de Rack Outlaw



### CARACTERÍSTICAS

- Estructura de acero calibre 7 de 3" x 3".
- La rejilla frontal en ángulo protege las rodillas de los atletas/usuarios durante sentadillas pesadas o levantamientos de banco.
- Sistema de ajuste numerado.
- 2 Pestillos de seguridad ajustables con revestimiento protector.
- Combinación de doble rejilla y máquina Smith.
- Entrenadores funcionales dobles ajustables con pilas de pesas de 150 lb.
- Reposapiés para ejercicios de remo.
- Estación de dominadas.
- Lat Pull / Remo bajo con pila de pesas de acero sólido de 300 lb.
- Tiradores de color rojo brillante.
- Almacenamiento de discos y barras de pesas.
- Accionado por cable aeronáutico recubierto de nailon de 1/4". Probado con 4800 libras
- Cientos de variaciones de ejercicios.
- Acabado en pintura en polvo.
- Almacenamiento de accesorios.
- Altura de la unidad 95"
- La estación de dominadas requiere un techo de al menos 9 pies

## Accesorios Opcionales



**PL-302**  
Estación para barbilla con agarraderas



**PL-313**  
Puente con barandales



**PL-301**  
Estación para barbilla con 1 agarradera

**PL-303**  
Soporte para bandas



**50423**  
Minas



**PL-301**  
Mina



**PL-385**  
Sentadilla de una pierna



**PL-220D**  
Soporte para fondos



**PL-311**  
Brazos de poder

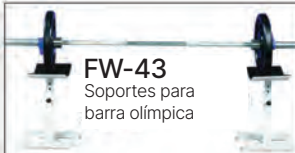

**FW-43**  
Soportes para barra olímpica



**50424**  
Base para mina terrestre



**PL-532**  
Mina terrestre 4 barras  
**PL-531**  
Mina terrestre 2 barras

**Bandas elásticas**  
Niveles de resistencia:  
Bajo, Medio, Alto y Muy Alto



**AC-SQTRAINER**  
Barras paralelas para sentadillas

**LC-25, LC-40, LC-50**  
Cadenas: disponibles en pares de 25, 40 y 50lb



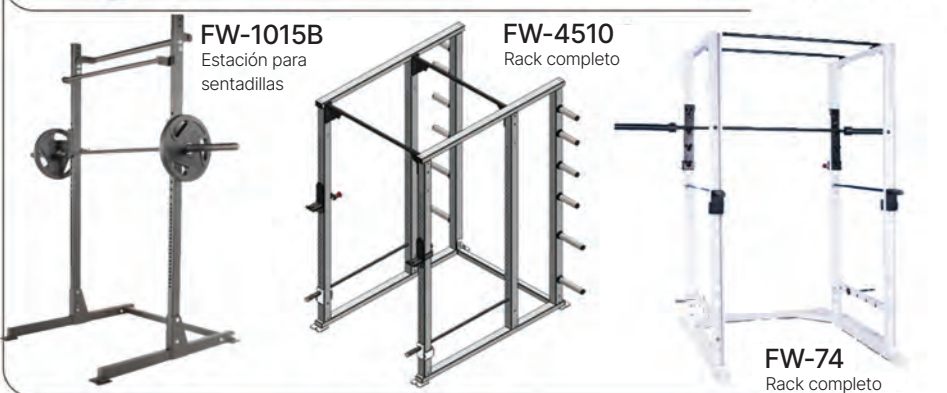

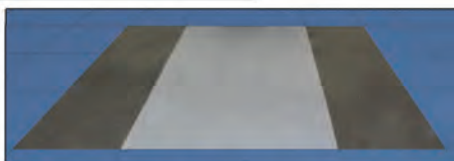
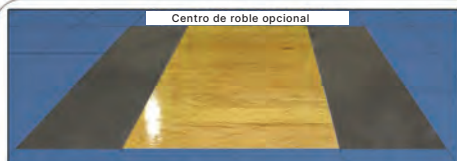

Piso absorbe golpes de 1,25 x 2' x 2' con plataformas

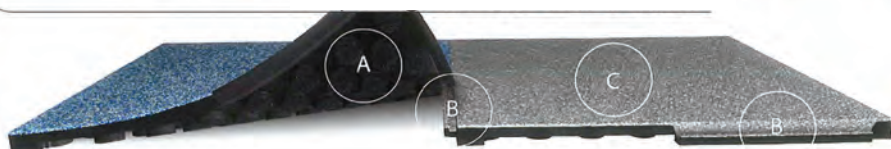

Negro media noche



Gris pizarrón



#### A. DISEÑO DE PEDESTAL DE NÚCLEO HUECO

- Se eleva del suelo creando espacio de aire que crea un efecto de amortiguación.
- Absorbe tanto el sonido como la vibración.
- Permite canalizar cables por debajo.
- Distribuye uniformemente el peso del equipo de gimnasio.



#### B. DISEÑO DE BLOQUEO OMNIDIRECCIONAL

- Se adhiere firmemente en su lugar sin el uso de adhesivo.
- No cambia de forma y no se separa
- Simple y fácil de instalar
- Puede quitarse y reubicarse o reconfigurarse para adaptarse a cualquier cambio de diseño o distribución de sus instalaciones.

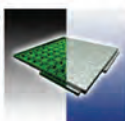

#### C. CAPA DE DESGASTE DE ALTA COMPRESIÓN

- Cumple con la norma a la resistencia al deslaminado de la Sociedad Americana para Pruebas y Materiales
- Resistente al fuego (serie Premium)
- Probado con más de 400,00 impactos con 800 libras de fuerza
- Disponible con ilimitadas combinaciones de color





Piso en rollo para gimnasio disponible en 8mm, 10.5mm ó 14.5mm.  
También disponible con logos incrustados.

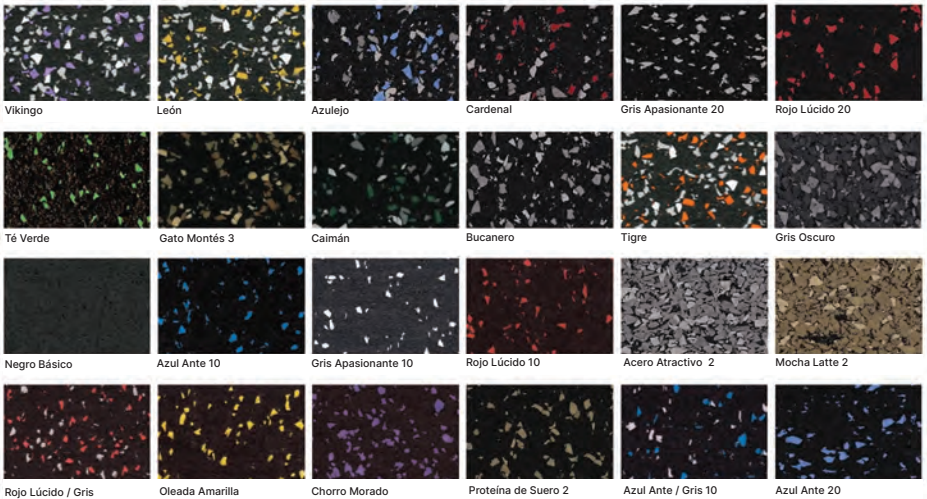

Piso de caucho en rollo



## 1" x 2' x 2' High Density Shock and Sound Absorbent Tile



Piso con logotipos incrustados



Antideslizante mojado o seco



Durabilidad extrema



Césped para interiores

### Colores disponibles

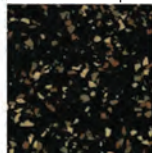

Gato Montés 3

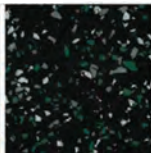

Caimán 3

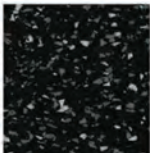

Bucanero



Negro Básico



Gris Oscuro

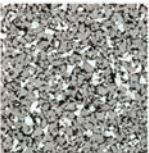

Acero Atractivo 2

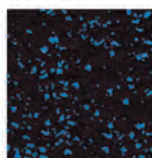

Azul Ante 20



Gris Apasionante 20

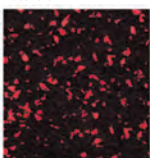

Rojo Lúcido 20

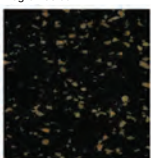

Proteína de Suero 2

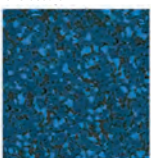

Azul



Mocha Latte 2

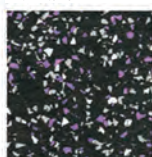

Vikingo

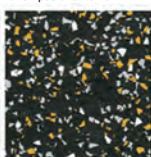

León

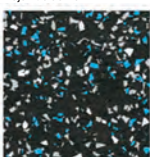

Azulejo

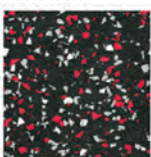

Cardenal

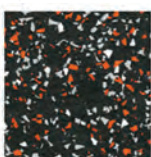

Tigre

Piso en losa UltraTile

## MAW-2313

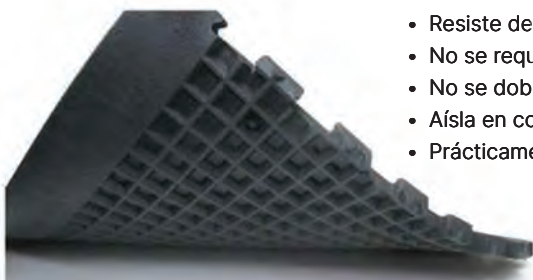

Tamaño: 7'6" x 6'



- Fácil de instalar
- Anti-derrapante
- Resistente al desgaste
- Resiste derrames y manchas
- No se requiere adhesivo
- No se doblará ni separará
- Aísla en contra del frío
- Prácticamente libre de servicio



- No absorbe
- Cortado a precisión con chorro de agua
- Sin huecos entre las piezas
- no albergará ni promoverá el crecimiento bacteriano
- Agente de irrigación añadido para reducir el olor a goma.

## Piso de caucho en rollo



Disponibile en grosores de 8 y 9 milímetros

## Alfombras de caucho



Alfombras de 4' x 6' y 4' x 8' disponibles en 1/2 y 3/4" de grosor

¡Ármalo a tu gusto!

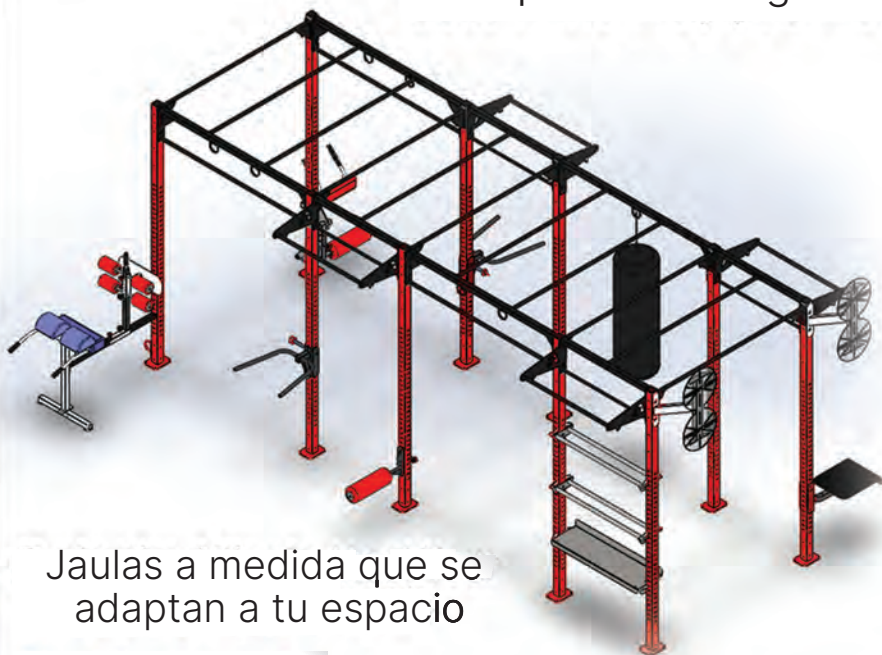

Jaulas a medida que se adaptan a tu espacio

## Accesorios para jaula

50417	TRAMPOLÍN	SACO DE BOX	50423	50436
PL-385	CURL DE PIERNA	FONDOS	OBJETIVO DE PELOTA	

El precio depende de la configuración



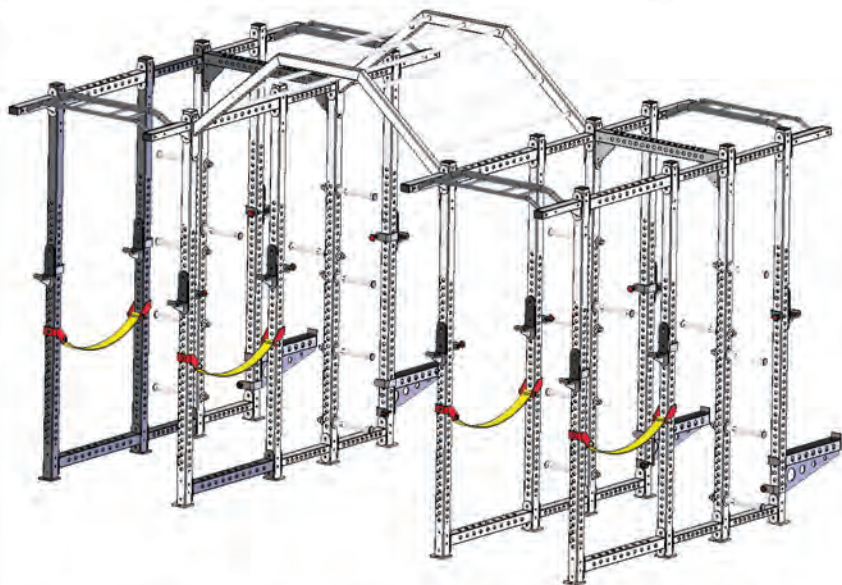

*Maximiza tu espacio con un rack personalizado diseñado por ti*



El precio depende de la configuración

## NUEVO Plataforma Panther

- A. Anillo en D
- B. Barras
- C. Curl de piernas de pie
- D. Estantes para accesorios
- E. Máquina Smith
- F. Rebotador de pelota
- G. Barra de dominadas
- H. Porta discos
- I. Taco de cuerda
- J. Saco de box
- K. Mina terrestre
- L. Accesorio de suspensión

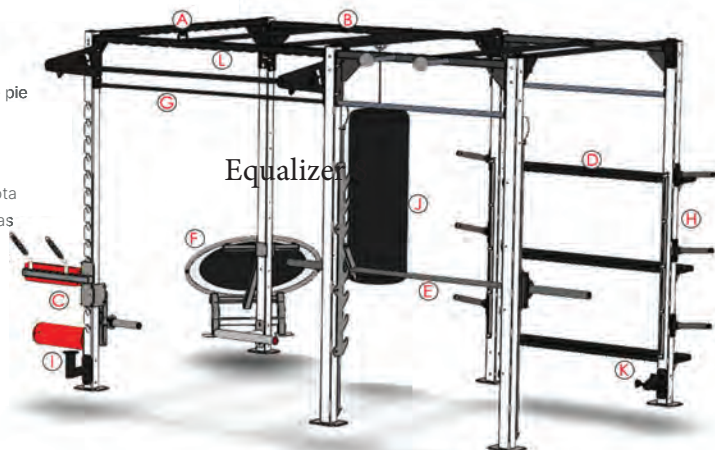

## NUEVO Multi-Propósito / Estante seccional de entrenamiento y almacenamiento.

### SOSTIENE

- Mancuernas
- Pesas rusas
- Bolas medicinales
- Y otros accesorios

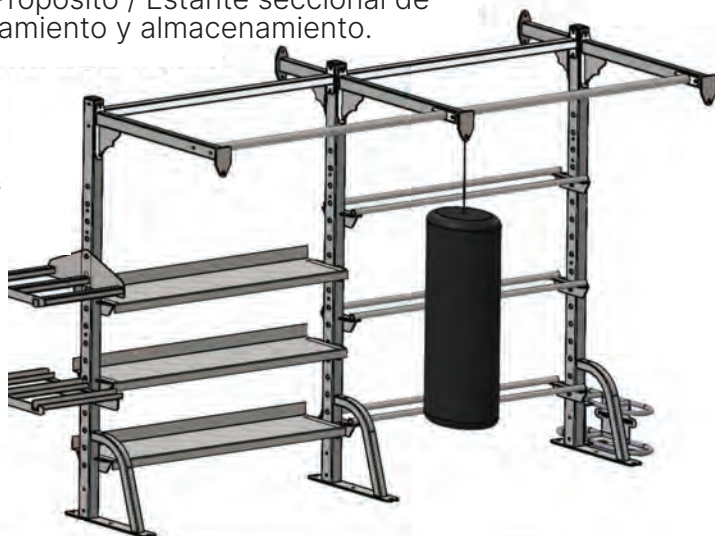

El precio depende de la configuración



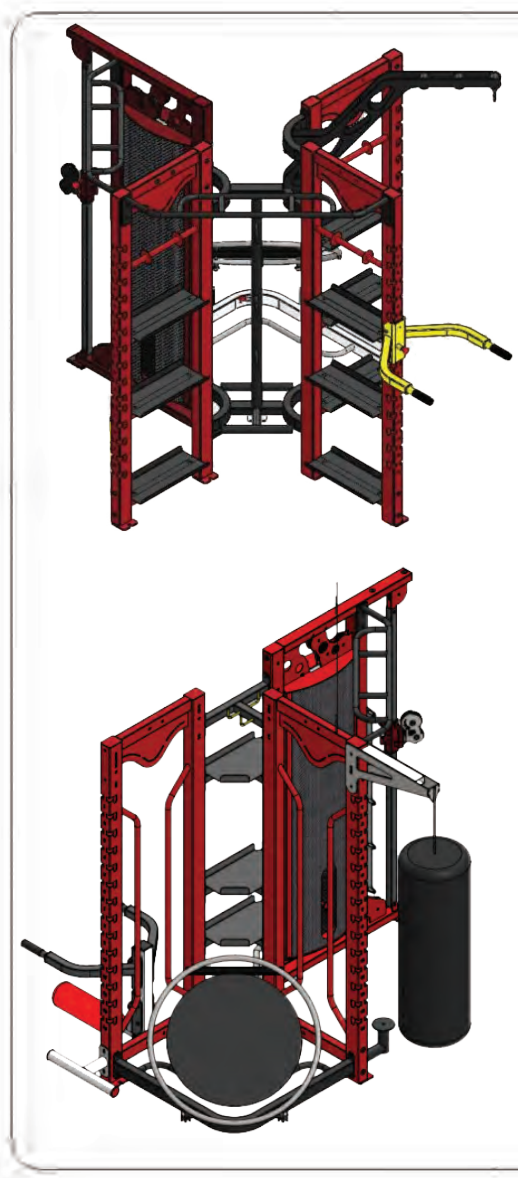

## Equalizer 3

- Marco de acero calibre 7 de 3" x 4".
- Múltiples usuarios al mismo tiempo.
- 4 configuraciones para elegir.
- Utiliza un espacio mínimo.
- Amplia selección de accesorios.
- Estante para pelotas y pesas rusas.
- Recubrimiento de pintura en polvo.

### OPCIONES

- Accesorio para costal de box.
- Plataforma elevadora.
- Accesorio para fondos.
- Soporte para pies sentado.
- Mina terrestre.
- Rebotador de balón.
- Estación de dominadas.
- Fijación de cuerda central.
- Tacos de cuerda.

## Equalizer 8

- Marco de acero calibre 7 de 3" x 4".
- Múltiples usuarios al mismo tiempo.
- Utiliza un espacio mínimo.
- Amplia selección de accesorios.
- Almacenamiento de pelotas de pesas y pesas rusas.
- Recubrimiento en polvo duradero.

### OPCIONES

- Accesorio para costal de box.
- Plataforma elevadora.
- Accesorio para fondos.
- Soporte para pies sentado.
- Mina terrestre.
- Rebotador de balón.
- Estación de dominadas.
- Fijación de cuerda central.
- Tacos de cuerda.

El precio depende de la configuración

**PL-204**

Combo de glúteos e isquiotibiales /  
extensión de espalda



**PLR-775**

Glúteos e isquiotibiales



**PLR-776**

con almohadilla  
dividida de media luna



DESARROLLADOR DE GLÚTEOS E ISQUIOTIBALES



**PL-250**

Glúteos e isquiotibiales

**PLR-780**

Propulsor de  
cadera y glúteos



DESARROLLADOR DE GLÚTEOS E ISQUIOTIBALES

**PLR-750**

Extensión de espalda



**FW-78**

Extensión de espalda



ABDOMINALES Y ESPALDA

**PL-66**

Prensa unilateral para piernas



**RPL-38**

Maquina para sentadillas con cinturón



TREN INFERIOR

**PL-156**

Trineo de 3 vías para cadera y piernas



**P-1200**

Prensa unilateral de piernas



TREN INFERIOR

**P-118**

Prensa invertida para piernas



**P-44A**

Corredora de poder



TREN INFERIOR

**FW-150U**

Banco de trabajo, ajustable con ruedas

Se mantiene en posición vertical para un mejor almacenamiento



Ajustable de 0 a 90°

BANCOS

**FW-166**

Banco de trabajo, ajustable con ruedas



BANCOS

**PL-610**

Banco de trabajo, multi-ajustable con ruedas



Ajustable de declinado a inclinado



BANCOS

**PL-128U**

Banco de trabajo de lujo, multi-ajustable con soporte para pies



Ajustable de 0 a 90°



BANCOS



**PLR-600**  
Banco de trabajo, plano  
con ruedas



**PLR-800**  
Banco utilitario

BANCOS

**PL-94B**  
Banco plano para  
entrenamiento



**Z-801**  
Banco para  
Cross-Training



BANCOS

**FW-36**  
Banco para  
sentadillas



**FW-66**  
Banco para prensa  
de hombros con  
asiento reversible



BANCOS





**PLR-487**  
Soporte para fondos



**PLR-488**  
Soporte doble  
para fondos



**PLR-489**  
Soporte para fondos para 4 personas

**SOPORTES PARA FONDOS**

**BAROLYCURL**  
Barra Z Olímpica



**FW-48**  
Porta barras  
para 9 barras

**BAROLYFB**  
Barra suiza



**FW-44**  
Soporte para 10 barras

**BARRAS HEXAGONALES**



**BAROLYTRAPST**

27.5"



**OLYTRAPBAR**

*También disponible como  
barras hexagonales apilables  
con soportes extendidos para  
peso*



**ACFT-TRAP** Barra hexagonal

*Barra hexagonal de  
marco abierto*

**BARRAS Y ALMACENAMIENTO**

## BAROLY2000CCK

Probada hasta 2000 libras. Barra de rodamiento de agujas cromada con moleteado central

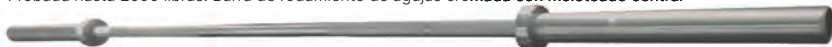

## BAROLY2000CW/O

Probada hasta 2000 libras. Barra de rodamiento de agujas cromada sin moleteado central



## BAROLY2500BW/CK

Barra olímpica negra de probada hasta 2500 lb con moleteado central

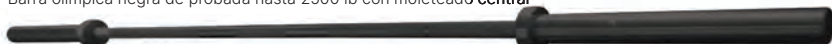

## BAROLY1500B

Barra olímpica negra, probada hasta 1500 lb



## BAROLYJRHIGH

Barra olímpica Jr. de 6' de longitud



## BAROLY6

Barra de Aluma-Lite de 6 pies de longitud y 17 libras

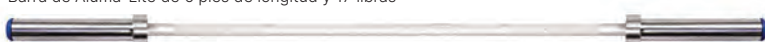

## BAROLYSQUAT

Barra de sentadillas



## BAROLYSQUAT2

Barra de sentadillas



## OLYSQUATBAR



BARRAS OLÍMPICAS

BUMPBC-55



55lb.

BUMPBC-45



45lb.

BUMPBC-35



35lb.

BUMPBC-25



25lb.

Discos de competición de uretano con logotipo

Material	Uretano				
Diámetro del interior	7.625"				
Tipo de interior	Acero de alta calidad mecanizado con precisión, recubierto de zinc.				
Diámetro del disco	17.7"				
Peso del disco	55lb.	45lb.	35lb.	25lb.	10lb.
Colores	Rojo / Negro	Azul / Negro	Amarillo / Negro	Verde / Negro	Negro
Modelos	BUMURC-55/ BUMURB-55	BUMURC-45/ BUMURB-45	BUMURC-35/ BUMURB-35	BUMURC-25/ BUMURB-25	BUMURB-10

BUMHI-45LB



45lb.

BUMHI-35LB



35lb.

BUMHI-25LB



25lb.

BUMHI-15LB



15lb.

BUMURB-10



10lb.

Discos regulares negros

Material	Caucho solido				
Diámetro del collar	1.98"				
Tipo de interior	Inserto de acero de presición				
Diámetro del disco	17.7"				
Peso del disco	45lb.	35lb.	25lb.	15lb.	10lb.
Colores	Rojo / Negro	Azul / Negro	Amarillo / Negro	Negro	Negro
Modelos	BUM-45LB/ BUMHI-45	BUM-35LB/ BUMHI-35	BUM-25LB/ BUMHI-25	BUMHI-15	BUMHI-10

BUMURB-55



55lb.

BUMURB-45



45lb.

BUMURB-35



35lb.

BUMURB-25



25lb.

BUMURB-10



10lb.

Discos de competición con logotipo personalizado, discos de color estándar

Material	Caucho sólido			
Diámetro del interior	7.625"			
Tipo de interior	Acero inoxidable mecanizado con precisión, zincado, revestido			
Diámetro del disco	17.7"			
Peso del disco	55lb.	45lb.	35lb.	25lb.
Colores	Rojo / Negro	Azul / Negro	Amarillo / Negro	Verde / Negro
Modelos	BUMPBC-55/ BUMPB-55	BUMPBC-45/ BUMPB-45	BUMPBC-35/ BUMPB-35	BUMPBC-25/ BUMPB-25



**EZR-45**

Discos cubiertos de goma



EZR-02.5  
 EZR-05  
 EZR-10  
 EZR-25  
 EZR-35

**OLY-45U**

Discos cubiertos de uretano



OLY-2.5U  
 OLY-5U  
 OLY-10U  
 OLY-25U  
 OLY-35U

DISCOS OLÍMPICOS

**HEXR-045**

Mancuernas hexagonales cubiertas con goma



HEXR-005    HEXR-055  
 HEXR-010    HEXR-060  
 HEXR-015    HEXR-065  
 HEXR-020    HEXR-070  
 HEXR-025    HEXR-075  
 HEXR-030    HEXR-080  
 HEXR-035    HEXR-085  
 HEXR-040    HEXR-090  
 HEXR-045    HEXR-095  
 HEXR-050    HEXR-100

**URD-SET1**

Mancuernas de Uretano



URD-SET1  
 URD-SET2  
 URD-SET3  
 URD-105  
 URD-110  
 URD-115  
 URD-120  
 URD-125  
 URD-130  
 URD-135  
 URD-140  
 URD-145  
 URD-150

MANCUERNAS

**KETTLE BPRO 005**

Pesas rusas cubiertas con goma



KETTLE BPRO 005  
 KETTLE BPRO 010  
 KETTLE BPRO 015  
 KETTLE BPRO 020  
 KETTLE BPRO 025  
 KETTLE BPRO 030  
 KETTLE BPRO 035  
 KETTLE BPRO 040  
 KETTLE BPRO 045  
 KETTLE BPRO 050  
 KETTLE BPRO 055  
 KETTLE BPRO 060  
 KETTLE BPRO 065  
 KETTLE BPRO 070  
 KETTLE BPRO 075  
 KETTLE BPRO 080  
 KETTLE BPRO 085

PESAS RUSAS

## FW-275L

Estante de 2 niveles para pesas rusas de 4'



## FW-276

Estante de 3 niveles para pesas rusas de 4'

## FW-277

Estante de 3 niveles para pesas rusas de 8'



## FW-234L

Estante de 2 niveles para mancuernas de 5'



ESTANTES PARA PESAS RUSAS

## FW-233

Estante de 3 niveles para mancuernas de 5'



ESTANTES PARA MANCUERNAS

## PLR-500 (En la imagen)

Estante de 2 niveles para mancuernas con muescas



## PLR-500A

Sin muescas

Largo  
9 pies

## PLR-505 (En la imagen)

Estante de 3 niveles para mancuernas con muescas



## PLR-505A

Sin muescas

ESTANTES PARA MANCUERNAS

\*Mancuernas y pesas rusas se venden por separado

### PLR-504

Estante de 3 niveles para 15 pares de mancuernas con muescas, 3.35 m. largo



### FW-69

Estante para barras

Soporta 10 barras, tipo Z o regulares

Barras disponibles en caucho o uretano, rectas o tipo Z, de 10 a 110 lbs, en incrementos de 10 libras

### DISCOS FUNDIDOS

Disponibles individuales o en pares de 5 a 120 lbs.

### BB-RECSET

Barras con discos de caucho: revestidas de caucho disponibles en pares de 5 a 120 lbs.

### BB-UECSET

Barras con discos de uretano: revestidas de uretano disponibles en pares de 5 a 120 lbs.



**FW-76**

Porta discos con ruedas



**FW-139L**

Porta discos horizontal



**FW-21**

Porta discos olímpicos con ruedas



## ESTANTES PARA BALONES MEDICINALES

**FW-152**

Almacenamiento de discos de lujo



**FW-13**

Almacenamiento de discos olímpicos



**FW-13**

Almacenamiento de discos vertical



## ESTANTES VERTICALES PARA DISCOS

**STR**

Estante con ruedas

**STR-10**

Estante de tres niveles para accesorios



## ESTANTES PARA PESO



**SB-15**

Balón medicinal de azote



SB-04  
SB-08  
SB-10  
SB-12  
SB-15  
SB-18  
SB-20  
SB-25  
SB-30  
SB-35  
SB-40  
SB-45  
SB-50

**11086**

Balón medicinal suave



Diámetro de 14"

11082 - 10lb  
11083 - 12lb  
11084 - 14lb  
11085 - 16lb  
11086 - 18lb  
11087 - 20lb  
11088 - 30lb

**MB-020**

Balón medicinal duro



MB-006  
MB-008  
MB-010  
MB-012  
MB-015  
MB-018  
MB-020

**FW-103L**

Estante para balones medicinales



**FW-114**

Estante doble para balones medicinales



**FW-130-3**

Estante de tres niveles para balones medicinales



**ESTANTES PARA BALONES MEDICINALES**

**FW-47**

Cajas pliométricas de metal, apilables

También tenemos 6" y 12"



**11129**

Caja pliométrica 3 en 1 de espuma, medidas: 20" x 24" x 30"



Cajas pliométricas de espuma



**11233**

Cajas pliométricas de madera: 12", 18", 20", 24" y 30"

**CAJAS PLIOMÉTRICAS**



**FW-1012D**  
Trineo de arado con  
asas removibles



**FW-1014**  
Mini trineo



Arnés de fácil  
liberación

**FW-77**  
Porta cinturones  
con ruedas



También tenemos  
cinturones

**CT-105**  
Carretilla  
para peso



**PSP**  
Trineo con mango



**CT-100**  
Estación para  
enrollar cuerda



**AC-CR2NROPE50**  
Cuerda de nylon negro  
Agarre de 1.5" o 2"  
Longitud de 30, 40 y  
50pies



**AC-STROOPS77**  
Cuerda de batalla  
Nieves de resistencia:  
77 lb, 105 libras, 150  
libras.

**AC-G**  
Collares de peso  
con resorte.



**AC-GRIZZLYGRIP**  
Grizzly  
Collares de peso



**AC-LOCKJAWFS**

- Compuesto de acero
- Bloqueo de mandíbula
- Collares de peso



ACCESORIOS DE ENTRENAMIENTO



**FW-21**  
 Remo parado  
 con barra T



**FW-18**  
 Barra T

TREN SUPERIOR

**PLR-450**  
 Banco predicador



**FW-64**  
 Curl dual de  
 brazos



**FW-4**  
 Lateral elevado /  
 Remo bajo

TREN SUPERIOR

**FW-33**  
 Maquina de cuello  
 de 4 vías



**FW-89**  
 Combo Curl de  
 pierna / Extensión  
 de pierna



UNIDADES AUXILIARES

**RPL-3**  
Remo de poder



**RPL-12**  
Prensa de pecho vertical



**RPL-7**  
Prensa para tríceps

TREN SUPERIOR



**RPL-76**  
Hi Lat Pull



**RPL-43**  
Tríceps  
unilateral

TREN SUPERIOR

**RPL-45**  
Estensión de pierna sentado



**RPL-46**  
Curl de pierna en  
decúbito

TREN INFERIOR



**PL-62**  
Remo alto  
unilateral  
sentado



**PL-54**  
Lat Pull dual  
de pecho

TREN SUPERIOR

**PL-39**

Prensa vertical de pecho



**PL-15**  
Curl de  
isquiotibiales unilateral



**PL-30**  
Prensa unilateral para  
zancadas



**PL-52**  
Sentadilla  
reversible



**PL-56**  
Curl de piernas en  
decúbito unilateral

TREN INFERIOR





**P-1000**  
Prensa para pecho



**P-1100**  
Deltoide trasero /  
Apertura pectoral



**P-4100**  
Pull Lat



TREN SUPERIOR



**P-3100**  
Extensión de tricep

**P-3000**  
Curl de bícep



TREN SUPERIOR

**P-5000**  
Prensa de piernas  
sentado



**P-5100**  
Extensión de piernas



**P-5200**  
Curl de  
piernas en  
decubito



TREN INFERIOR

**P-4400**

Máquina para dominadas y fondos asistidos



**P-3350**

Combo curl de brazo sentado



**P-4300**

Jalón lateral / Remo sentado



**P-1350**

Combo de prensa multi propósito



**P-5500**

Doble extensión de pierna / Curl de pierna



**P-5800**

Combo de extensión de piernas / Curl de piernas



**P-6300**

Abductores y aductores



**P-6550**

Abdominal / Extensión de espalda



## SERIE STEALTH

Características:

- Rendimiento superior
- Levas resistentes "True Cam"
- Pila de peso completamente cerrada
- Instructivo
- Portabotellas de agua
- Tubo ovalado de calibre 11 de 2" x 4"
- Ocupan poco espacio en el gimnasio
- Sistema de peso adicional de 5 libras



Agarraderas anchas para dominadas

### P-7200

Polea con cables cruzados ajustables

Incluye 2 poleas patentadas



## Especificaciones Peso Selectorizado

*Un pequeño paso. Grandes resultados.*

*La serie de fuerza Raptor tiene un valor inmejorable que se adaptará a su gimnasio con poco esfuerzo sin afectar a su presupuesto.*

### Rango de movimiento y seguro

Permite la alineación de ejes para posiciones iniciales y finales de atletas de cualquier tamaño, lo cual es necesario para un correcto trabajo de biomecánica y rehabilitación.



### Resistencia variable diseñada por leva

Levas de acero sólido de 1/4", diseñadas por computadora y cortadas con láser según las especificaciones exactas para permitir una resistencia variable adecuada en todo el rango de movimiento.



### Ruedas de Polea

Cuerpo de fibra de vidrio sólida reforzada de 5" y 6" con ranura para cable de 1/2". Rodamientos de balines de doble sellado bañados en aceite, con orificio para eje de 1/2". Sellado a prueba de humedad y polvo. Carcasa de polea de acero de 1/4" de espesor soldada directamente al marco.



### Cojinetes sin fricción

Los puntos de pivote utilizan rodamientos radiales de doble sellado con carcasas de acero y eje de acero de 1 pulgada utilizado para máxima resistencia.



### Sistema de cables

Cable aeronáutico de 1/4" de espesor, 4800 lb., galvanizado con tecnología militar e impregnado de aceite, acabado con un revestimiento de nailon. Ajustadores de tensión manuales para ajustadores de cable

### Sistema de pesos de 5 libras

Permite aumentar la resistencia en incrementos de 5 libras.

### Marco

Construido con acero estructural al carbono ASTM a-500 Grado B de alto estrés de 2" x 4", 2" x 3" y 2" (calibre 11 y 7). Todas las soldaduras están rectificadas y sometidas a pruebas de estrés.

### Instructivo

Las tablas de colores muestran el uso correcto de cada máquina junto con aspectos anatómicos destacados para mostrar los grupos de músculos faciales.



**Pila de Peso**  
Selector de peso magnético atado.



**Cubierta de pesos**  
Las pilas de pesos quedan completamente cubiertas



### Acabados

El proceso de recubrimiento en polvo magnético da como resultado un acabado impecable y uniforme.



**Cubierta Protectora**  
Platos protectores de asiento y respaldo de ABS

**Tapicería**  
Grado comercial, de 40 onzas de peso (por yarda cuadrada)

## GARANTÍAS

### 10 años

Marcos, soldaduras y pilas de pesos de acero sólido

### 5 años

Soportes, levas, varillas guía y casquillos sin fricción

### 2 años

Cables y ruedas de polea

### 1 año

Tapicería y accesorios de tela



# ¡Ármalo a tu gusto!



**CM-705**

Multi-gimnasio de 5 estaciones



**CM-704**

Gimnasio múltiple de 4 estaciones (se muestra con 2 laterales altos y 2 columnas de cable)



**CM-708**

Multi-gimnasio de 8 estaciones

## Estaciones disponibles



**CM-720** Tiro lateral alto con polea simple  
**CM-721** Tiro lateral alto con polea doble



**CM-722** Combo Tiro lateral alto / Remo sentado



**CM-725** Estación de remo con polea simple  
**CM-726** Estación de remo con polea doble



**CM-730** Estación de polea doble



**CM-740** Estación de polea ajustable con soporte para piernas



**CM-745** Estación de prensa de trícep



**CM-746** Estación de empuje hacia abajo de trícep



**CM-750** Prensa para piernas



**CM-760** Combo prensa de pierna / CURL de pierna boca abajo



**CM-770** Combo prensa de pecho



### CM-334

Entrenadora funcional de piso y pared

- Sistema de polea doble ajustable con 2 pilas de pesas cerradas
- Almacenamiento de pesas rusas y balones medicinales.
- Varias personas pueden hacer ejercicio al mismo tiempo.
- Incluye estación de dominadas
- más de 40 ejercicios
- Disponible como unidad independiente
- Agarraderas "Trak" patentadas



### CM-335

Entrenadora multi-funcional

- Sistema de polea doble ajustable con 2 pilas de pesas cerradas
- 11 ajustes de polea diferentes en cada columna
- Varias personas pueden hacer ejercicio al mismo tiempo.
- Incluye estación de dominadas con agarre múltiple
- Más de 40 ejercicios
- Agarraderas "Trak" patentadas



### CM-337

entrenador funcional para esquinas

- Sistema de polea doble ajustable con 2 pilas de pesas cerradas
- 11 ajustes de polea diferentes en cada columna
- Varias personas pueden hacer ejercicio al mismo tiempo.
- Incluye estación de dominadas con agarre múltiple, tracción lateral, remo bajo y más de 40 ejercicios.
- Unidad de esquina diseñada para maximizar el espacio limitado
- Agarraderas "Trak" patentadas

P-350



P-130B-3  
Agarre tipo  
mariposa

P-235



- Hecho con acero calibre 11 de 2" x 2" y 2" x 3"
- Tapicería sin costuras (40 oz), libre de bacterias.
- Prensa de pierna
- Prensa de pecho / prensa inclinada / prensa de hombro
- Jalón lateral elevado / remo bajo sentado
- Extension de pierna / flexión de pierna



## CM 904

Multi-gimnasio de 4 estaciones

**En la foto se incluye:**

- Lateral elevado
- Prensa para tríceps
- Remo sentado de cable
- Columna de cable ajustable

**Hasta 4 usuarios  
simultáneamente**



## CM 905

Multi-gimnasio de 5  
estaciones

FW-123B  
Estantería





**CM-908**  
Multi gimnasio  
de 8 estaciones

## **CM-900** **Multi Gimnasios**





**Estaciones disponibles**



**CM-920** Tiro lateral alto con polea simple

**CM-921** Tiro lateral alto con polea doble



**CM-946** Estación para empuje de tríceps hacia abajo



**CM-925** Remo con polea simple

**CM-926** Remo con polea doble



**CM-940** Polea ajustable con soporte de piernas



**CM-930** Estación de polea ajustable

## Galaxy GT5

Caminadora comercial

### CARACTERÍSTICAS

- Rango de velocidad de 0,2 a 13,2 MPH
- Inclinación de 0 – 15%
- Motor sin escobillas de CA de 4,2 CV
- Más de 20 programas de entrenamiento
- ventilador ajustable personal
- 500 libras. peso máximo del usuario
- Superficie de carrera de 60" x 22"
- Tarima fenólica reversible de 1"
- Cinturón ortopédico premium de 4 capas para correr.
- Rodillos de cinta de 3"
- Marco duradero con recubrimiento en polvo
- Puerto de carga USB
- Ruedas para facilitar el transporte.

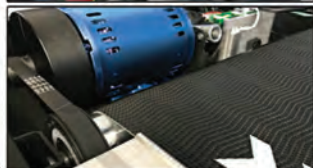

### PANTALLA LED DE MATRIZ DE PUNTOS

Consola grande y fácil de usar con estante de lectura/soporte para tableta.

La información en pantalla incluye: tiempo, distancia, frecuencia cardíaca, calorías, velocidad, inclinación, calorías/hora y página.

### SISTEMA DE ACCIONAMIENTO SIN MANTENIMIENTO

Sistema de accionamiento sin mantenimiento

Motor sin escobillas de CA de 4,0 HP y gran superficie para correr comercial, banda para correr ortopédica de primera calidad  
Plataforma fenólica reversible de 1 pulgada

## Galaxy GE5

Elíptica comercial



### CARACTERÍSTICAS

- Lectura de pantalla: tiempo, distancia, frecuencia cardíaca, vatios, RPM, nivel, velocidad y calorías
- Transmisión de generador híbrido autoalimentado
- 6 programas preestablecidos con 30 niveles de resistencia
- Sistema de frecuencia cardíaca telemétrica y de contacto
- 450 libras. Peso del usuario
- Puerto de alimentación CSAFE

### CARACTERÍSTICAS

- Sistema de propulsión autoalimentado
- Sistema híbrido de resistencia del generador.
- 24 niveles de resistencia
- 6 programas preestablecidos con 20 niveles
- Ventilador personal ajustable
- Estructura duradera con recubrimiento en polvo
- 450 libras. peso máximo del usuario

## Galaxy GR5

Bicicleta recumbente comercial



## Galaxy GU5

Bicicleta vertical comercial

### CARACTERÍSTICAS

- Sistema de propulsión autoalimentado
- Sistema híbrido de resistencia del generador.
- 24 niveles de resistencia
- Asiento ajustable para un posicionamiento exacto
- 6 programas preestablecidos con 20 niveles
- Marco duradero con recubrimiento en polvo
- 450 libras. peso máximo del usuario

## Vertex T-22

Caminadora inteligente

### CARACTERÍSTICAS

- Motor de CA de servicio continuo de 5,5 HP
- Rango de velocidad: 0,5 mph-15,6 mph
- Elevación: 0%-20%
- Rodillos: 4" de diámetro
- Superficie de carrera: 22" x 63"
- Llave de seguridad para parada de emergencia
- 26 programas: Militar: Cardio, Custom, Fat Burn y más
- Carga USB



Todos los productos **VERTEX** tienen disponible el paquete de **entretenimeinto**

## Vertex R22

Bicicleta recumbente inteligente



## Vertex B22

Bicicleta vertical inteligente



Paquete Wi-Fi disponible para todos los productos VERTEX

## Vertex E-22

Elíptica inteligente

### CARACTERÍSTICAS

- Controles ajustables accesibles
- Zancada con inclinación ajustable
- Placa elevadora grande
- Sensores de frecuencia cardíaca
- Capacidad de recibir estadísticas digitales de monitoreo de frecuencia cardíaca a través de una correa para el pecho y un monitor de frecuencia cardíaca
- Estructura de acero con recubrimiento en polvo
- Pedales antideslizantes
- Entrenamiento de las partes superior e inferior del cuerpo
- Ventilador de doble configuración con ventilación ajustable



Paquete Wi-Fi disponible para todos los productos VERTEX



## Centurion 24T

Caminadora comercial de lujo



### CARACTERÍSTICAS

- Rango de velocidad 0,5 a 15,5 mph.
- Inclinación de 0 a 20%.
- Motor de 5,5 HP.
- Peso máximo del usuario de 226 kgs.
- Inicio rápido, parada, selección directa y parada de emergencia.
- Correa autolubrificante
- Superficie para correr de 162.5 cm de largo x 55.8 cm de ancho

### Centurion 24T Pantalla con LED Azul



- Pantalla LED digital.
- 26 programas que incluyen prueba de aptitud, ejército, marina, fuerza aérea y bombero.
- Sistema de neutralización del estrés.



S24EX  
Elíptica

S24RX  
Bicicleta recumbente



S24UX  
Bicicleta vertical



## SM5

Escaladora comercial

### CARACTERÍSTICAS

- Escaleras giratorias, antideslizantes, con escalón fijo de 8 "
- Pisos ajustables de velocidad por minuto
- Pasamanos de diseño ergonómico
- Portavasos y bandeja de accesorios
- Carga USB
- Sistema de frecuencia cardíaca de telemetría polar
- Consola con pantalla LCD fácil de leer
- Lectura en pantalla: calorías, niveles 1-20, pisos por minuto, pisos subidos, vatios, MET y perfil de entrenamiento
- Estándar de inicio rápido
- Programa de prueba WFI para bomberos
- Programa de prueba CPAT
- 13 programas de entrenamiento totales
- Peso mínimo/ máximo del usuario: 125 / 350libras.

## SEEG 8925

Máquina multi-función

Caminadora / Escaladora / Elíptica

### CARACTERÍSTICAS

- Movimiento libre y natural patentado.
- Pantalla LED de matriz de puntos con 12 programas
- Sistema de autoalimentación
- Contacto frecuencia cardiaca
- Proporciona movimiento elíptico o escalonado.
- Punto de entrada trasero inferior
- Rodamientos comerciales duales
- Manillar multiagarre
- Ajustes de resistencia de la punta de los **dedos**
- **Poste vertical duradero**
- **Espacio entre pedales de 1,5"**
- **Pedales sólidos de gran tamaño**



## SRS860U

Bicicleta de entrenamiento



## 77100

Bicicleta para interiores



## Bicicleta Airraid



## CV Prorunner

Caminadora curva automática

### CARACTERÍSTICAS

- Caminadora sin motor
- Información en el display: tiempo, Distancia y **velocidad**
- 56 listones individuales
- 96 rodamientos de bolas de presión con 14 **guías de rodillos**
- 181kg. Peso máximo del usuario



Controles con manijas muy resistentes



## CV-1300

Remadora para clubes

## CV-ROWERG

Remadora Concept 2





## Personalización de Equipos



### PERSONALIZA TU GIMNASIO

Logos cortados con láser



MUESCAS EN UN PL-800



LOGOS EN DISCOS



LOGOS EN RACKS



BORDADO EN TAPICERÍA



PISOS CON LOGO INCRUSTADO



Negro 8540 Granate 8527 Amarillo Claro 8415 Naranja 8625 Morado 8576 Rojo 8528 Café camello 8606 Naranja osc. 8615 Azul Imperial 8542 Azul Celeste 8632 Platino 8567 Verde forestal 8571

### Logotipos bordados personalizados disponibles

Colores de marco estándar



Blanco Gris Negro

Colores de marco personalizados disponibles por un costo adicional



Granate Amarillo claro Naranja Morado Rojo Café Camello Naranja Oscuro Azul Imperial Azul Celeste Verde Forestal

### Colores del marco



## **MÁS INFORMACIÓN**

[contacto@eunoia.fitness](mailto:contacto@eunoia.fitness)

[www.eunoia.fitness](http://www.eunoia.fitness)

C. Guillermo Gonzalez Camarena 1450, Santa Fe,  
Zedec Sta Fé, Álvaro Obregón, 01219 Ciudad de  
México, CDMX